

FITNESS 2023

総合カタログ Vol.6-A



PRODUCTS

スニールクル snailcle

AI機能搭載のフィットネスバイク。
スマートフォン、TVとの接続でリアリティのある走行を実現したモデルです。

スポーツアート SportsArt

SportsArt (スポーツアート) 社は台湾に本社を持ち、北米・ヨーロッパを中心に世界80カ国以上の国々で販売されている、世界有数のフィットネスメーカーです。

ISO9001、ISO9002を取得しており、その製品の品質・信頼性の高さから、世界中のフィットネスクラブや病院、ホテル、各種施設、および家庭で愛用されています。

「Never Stop」を企業コンセプトとし、Creation 創造・Innovation 革新・Quality 品質・Satisfaction 満足を合言葉に日々の業務に取り組んでいます。

ミラーージュプレミア Mirage-premier

SPORTOP

簡易的な施設などでもご利用いただけるよう、スタンダードモデルよりも機能性・耐久性を強化したモデルです。

ミラーージュ Mirage

フィットネスマシンサプライヤーである、フジモリが企画設計にまでこだわったブランドです。

ミラーージュプロ Mirage-Pro

Mirageシリーズの中でも業務用クラスの耐久性を持つマシンです。

ミラーージュリハ Mirage-Reha

高齢者のフィットネスライフをより快適に、安全に使いやすく企画開発をしたモデルです。

マルシェ MARCHER

HOME FITNESSで気軽に・楽しく運動ができるマシンです。

3eフィット



筋力づくりから、健康づくりへ!0歳から100歳までの生涯フィットネスをサポート。

油圧マシン

耐久性抜群の日本製シリンダーを採用したことでデザインも美しく、操作性にも優れています。





HOME USE

HOME USE

NEW	アップライトバイク	snōicle	FBU-S1	P.3
	アップライトバイク	SportsArt	C55U	P.6
	アップライトバイク	SPORTOP	FBU-900MHPII	..	P.6
	アップライトバイク	<i>Mirage</i>	FBU-114HP	P.7
NEW	アップライトバイク	<i>Mirage</i>	FBU-115HP	P.7
	リカンベントバイク	SportsArt	C55R	P.8
	リカンベントバイク	SPORTOP	FBR-300MHP	...	P.9
	トレッドミル	SportsArt	TR-22F	P.10
	トレッドミル	<i>Mirage-premier</i>	FT-023	P.10
	トレッドミル	MARCHER	FT-006M	P.11
	フィットネスボード	das.Brett		P.13



LIGHT COMMERCIAL

LIGHT COMMERCIAL

リカンベントバイク	<i>Mirage-Reha</i>	FBR-230HPII	P.9
トレッドミル	<i>Mirage-Reha</i>	FTW-210	P.11
エリプティカル	<i>Mirage-Pro</i>	FE-250MHP	P.12
ローイング	SPORTOP	FR-900	P.12



COMMERCIAL
3e fit

eスキャブラ	㊦	E-101II	P.17
eチェスト	㊦	E-102	P.17
eアダクター	㊦	E-103	P.17
eヒップ (45度座面仕様)	㊦	E-104II	P.17
eストレッチ/eストレッチII	㊦	E-105-E-105II	..	P.18
eストレッチST (static)	㊦	E-106	P.18
eストレッチチェア (for Sports)	㊦	E-107	P.18
eストレッチフルボディ	㊦	E-108	P.18
eウオーク (分割スプリングゴム仕様)	㊦	A-101	P.20
eステップ (板面付き仕様)	㊦	A-102	P.20
eウオークスカイラダー	㊦	E-203	P.20
fit GRAVITY	㊦	E-204	P.20



COMMERCIAL
油圧マシン

チェストプレス/ロウ	<i>Mirage</i>	FH101J	...	P.21
アブダクション/アダクション	<i>Mirage</i>	FH102J	...	P.21
スクワット	<i>Mirage</i>	FH103J	...	P.21
レッグエクステンション/カール	<i>Mirage</i>	FH104J	...	P.21
アームエクステンション/カール	<i>Mirage</i>	FH105J	...	P.22
アブドミナル/バック (サポートベルト付き)	<i>Mirage</i>	FH106J	...	P.22
レッグプレス	<i>Mirage</i>	FH107J	...	P.22
ショルダープレス/ラットプル	<i>Mirage</i>	FH108J	...	P.22
ロータリートーン	<i>Mirage</i>	FH109J	...	P.22
パタフライ	<i>Mirage</i>	FH110J	...	P.22



COMMERCIAL

NEW	自走式トレッドミル	<i>Mirage-Pro</i>	FT-380	P.4
NEW	φ50mm オリンピックバーベルシャフト [20kg]			P.5
NEW	ラバープレート			P.5
NEW	ジムマット			P.5
	スピンサイクル	<i>Mirage-Pro</i>	FBS-102	...	P.13

オプションパーツ

リハビリペダル	FUJIMORI	FOP-401	P.14	フロアマット (140サイズ)	FUJIMORI	FOP-501B	P.14
					フロアマット (200サイズ)	FUJIMORI	FOP-502	P.14

組立式

◎お客様に組み立てていただくこととなりますので、あらかじめご了承ください。
◎組み立てをご要望されるお客様は別途料金とさせていただきます。販売店にご相談ください。

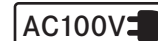

◎ご使用の際には、電源 (AC100V) が必要です。

遂に登場!AI機能を搭載したハイスペックモデル
スマートフォンとの接続でハンドル&サドルの自動操作
リアリティのあるコースでライディング

sno'icle FBU-S1

AC100V 

組立式



SPEC プログラム：3種類（アプリ連動の場合）
 カラー：ホワイト
 本体サイズ：L100.4×W57.5×H104(cm)
 本体重量：40kg
 負荷方式：EMSマグネット負荷
 負荷レベル：1～36
 フライホイール：6kg/1way
 梱包サイズ：L95.5×W37×H97(cm)
 梱包重量：49kg
 使用体重制限：100kg
 連続使用時間：120分
 使用電源：AC100V
 生産国：中国
 専用マット：FOP-501B



¥130,000 (税別)

¥143,000 (税込)

JANコード 4522689023003



(PR動画)

POINT



AI重心感知機能

重心を感知することで、自動負荷調整 & モニターへの姿勢位置と連動

スタイリッシュサドル

クッション性の向上で、長時間でも疲れにくい設計です

移動キャスター

キャスター付きで設置場所への移動も楽に行えます

LEDテールランプ

負荷変更に応じて、カラーが変化します

モードを通じて強度、速度、持久力、敏捷性を
向上させられる自走式トレッドミル

Mirage-Pro

FT-380





組立式

SPEC

- プログラムー: -
- カラー: ブラック×イエロー
- 本体サイズ: L193×W86.5×H157.5 (cm)
- 本体重量: 140kg
- ランニングエリア: 150×48(cm)
- 負荷方式: マグネット負荷
- 負荷レベル: 1~8
- 梱包サイズ: L180×W94×H67(cm)
- 梱包重量: 150kg
- パルスセンサー: -
- 使用体重制限: 150kg
- 連続使用時間: 無制限
- 使用電源: 単3乾電池×2本
- 生産国: 中国



POINT

				
フロントキャスター付き 設置場所の移動にも有 効的に使えるキャスター 付きです	バックハンドル 移動がしやすいハンドル を装備	アジャスター 安定性向上 高さ調節が可能です	サイドステップ インターバル時、転倒防止 として有効活用できます	負荷調整レバー 8段階のギア調整が可能



¥500,000 (税別) ¥550,000 (税込)

耐荷重 550kg

強度 200,000PSI

Φ50mm オリンピックバーベルシャフト 【20kg】



¥36,000 (税別) ¥39,600 (税込) FSH-001

グリップ部の太さ 28 mm 内側サイズ 1310 mm 全長 2200 mm



FOP-701

スプリングカラー (付属品)
約123g/1個



FOP-702

ワンタッチカラー (オプション)
50mm/樹脂
約143g/1個



FOP-703

ワンタッチカラー (オプション)
50mm/アルミ
約163g/1個

¥5,000 (税別) ¥5,500 (税込) ¥7,000 (税別) ¥7,700 (税込)

ラバープレート



FPL-001

1.25kg/¥3,100 (税別)
¥3,410 (税込)

FPL-002

2.5kg/¥4,500 (税別)
¥4,950 (税込)

FPL-003

5kg/¥5,200 (税別)
¥5,720 (税込)

FPL-004

10kg/¥8,800 (税別)
¥9,680 (税込)



FPL-005

15kg/¥12,500 (税別)
¥13,750 (税込)



FPL-006

20kg/¥16,500 (税別)
¥18,150 (税込)



FPL-007

25kg/¥20,500 (税別)
¥22,550 (税込)

ジムマット

アクセントのあるチップを配色
高重量のマシンでも床面をしっかりと守ります

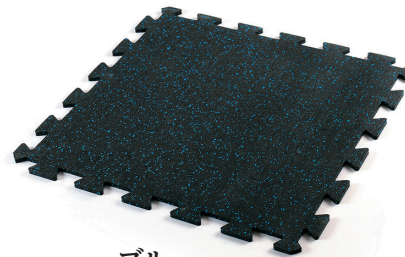

ブルー
SML-005

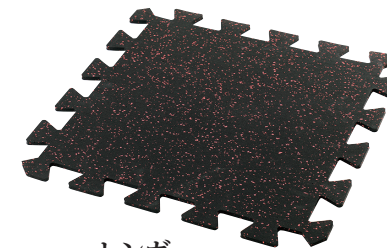

レンガ
SML-006

¥3,000 (税別) ¥3,300 (税込) / 1枚

耐荷重 3000kg



4枚組の場合

※エッジサイズ5.5cm

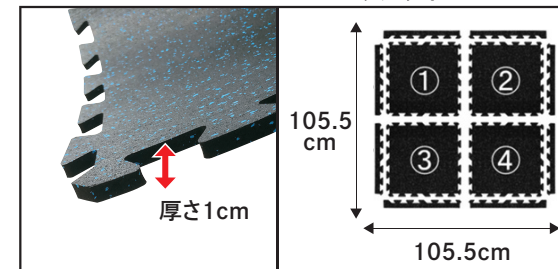

¥12,000 (税別) ¥13,200 (税込) / 4枚
(エッジは標準装備になります)

製品仕様

カラー	ブルー、レンガ
1枚サイズ (L×W/cm)	エッジなし 50×50
本体重量(kg)	2.5kg/1枚 (エッジなし)
生産国	中国

POINT

- 衝撃吸収
- 騒音防止
- 撥水力
- 防滑力
- 簡単結合

- 衝撃吸収することで振動を軽減します
- 厚さ1cmで振動による騒音を防止します
- 汗による撥水効果、速乾性があります
- 防滑力で滑りにくい設計です
- ジョイント式なので容易に結合できます

本格的なマシンをご家庭で
スポーツクラブなどで実績のあるSportsArt社製アップライトバイク

SportsArt

C55U

AC100V 

組立式



SPEC

プログラム：4種類
カラー：マットブラック
本体サイズ：L115×W60×H139 (cm)
本体重量：44kg
負荷方式：モーターコントロール式マグネット負荷
負荷レベル：1～14
フライホイール：9kg/1way
サドル～ペダル：MIN:75～MAX:110 (cm)
梱包サイズ：L138×W46×H86(cm)
梱包重量：51.5kg
パルスセンサー：ハンドグリップ
POLAR対応：○(別売)
使用体重制限：150kg
連続使用時間：100分
使用電源：AC100V
生産国：台湾



表示
機能：



運動時間



走行距離



ペダル回転数



消費カロリー



脈拍数







負荷レベル

¥300,000 (税別)

¥330,000 (税込)

JANコード 4522689200343

POINT

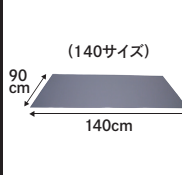
				
ハンドル 心拍数を計測することで効率的にトレーニングが可能です	サドル 大型サドルは、長時間のトレーニングでも疲れにくい設計です	大型ペダル シューズインも可能な大型ペダルです	本体サイズ 設置スペースの参考に	FOP-501B(14ページ参照) 専用マット(オプション)

プレミアムシリーズのアップライトバイク
静音性・耐久性・高品質を求めるユーザーへ

SPORTOP

FBU-900MHPⅡ

AC100V 

組立式



SPEC

プログラム：12種類
カラー：メタリックグレー×ブラック(フレーム)
本体サイズ：L107×W58×H135(cm)
本体重量：46.5kg
負荷方式：モーターコントロール式マグネット負荷
負荷レベル：1～16
フライホイール：9kg/1way
サドル～ペダル：MIN:67～MAX:97(cm)
梱包サイズ：L108×W35×H66(cm)
梱包重量：50.5kg
パルスセンサー：ハンドグリップ
POLAR対応：○(別売)
使用体重制限：120kg
連続使用時間：100分
使用電源：AC100V
生産国：台湾



表示
機能：



運動時間



走行速度



走行距離



ペダル回転数



消費カロリー



脈拍数



ワット



負荷レベル

¥185,000 (税別)

¥203,500 (税込)

JANコード 4522689200336

POINT

				
ハンドル 心拍数を計測することで効率的にトレーニングが可能です	サドル 大型サドルは、長時間のトレーニングでも疲れにくい設計です	大型ペダル シューズインも可能な大型ペダルです	本体サイズ 設置スペースの参考に	FOP-501B(14ページ参照) 専用マット(オプション)

トレーニング空間を演出してくれるスタイリッシュなデザイン設計。
乗り心地も良く、インテリアとしてもGOOD!

Mirage

FBU-115HP

組立式



SPEC

プログラム：－
カラー：マットブラック
本体サイズ：L90.7×W63×H134 (cm)
本体重量：30kg
負荷方式：手動ダイヤル式マグネット負荷
負荷レベル：1～10
フライホイール：5kg
サドル～ペダル：MIN:63～MAX:88 (cm)
梱包サイズ：L96×W25×H60 (cm)
梱包重量：33kg
パルスセンサー：ハンドグリップ
POLAR対応：－
使用体重制限：120kg
連続使用時間：60分
使用電源：単4乾電池×2本
生産国：中国



表示機能：



運動時間



走行速度



走行距離



消費カロリー



ペダル回転数



脈拍数

¥55,000 (税別)

¥60,500 (税込)

JANコード 4522689523008

POINT

ハンドル 心拍数を計測することで効率的なトレーニングが可能です	サドル(前後スライドが可能) 長時間のトレーニングでも疲れにくい大型クッションサドル	大型フロントキャスター 設置場所への移動もスムーズに行うことが可能です	本体サイズ 設置スペースの参考に	FOP-501B(14ページ参照) 専用マット(オプション)

シンプルで操作も簡単、アップライトバイクのエントリーモデル
自宅で、気軽に運動できるのが◎

Mirage

FBU-114HP

組立式



SPEC

プログラム：－
カラー：ホワイト×ブラック
本体サイズ：L78.5×W55×H129 (cm)
本体重量：20.4kg
負荷方式：手動ダイヤル式マグネット負荷
負荷レベル：1～8
フライホイール：3kg/2way
サドル～ペダル：MIN:54～MAX:74 (cm)
梱包サイズ：L75×W26×H61 (cm)
梱包重量：21.4kg
パルスセンサー：ハンドグリップ
POLAR対応：－
使用体重制限：100kg
連続使用時間：60分
使用電源：単4乾電池×2本
生産国：中国



表示機能：



運動時間



走行速度



走行距離



消費カロリー



累積距離



脈拍数

¥37,000 (税別)

¥40,700 (税込)

JANコード 4522689200428

POINT

ハンドル 心拍数を計測することで効率的なトレーニングが可能です	サドル 疲れにくいクッションサドルです	大型ペダル シューズインも可能なペダルです	本体サイズ 設置スペースの参考に	FOP-501B(14ページ参照) 専用マット(オプション)

本格的なマシンをご家庭で
スポーツクラブで実績のあるSportsArt社製のリカンベントバイク

SportsArt

C55R

AC100V 

組立式



SPEC

プログラム：4種類
 カラー：マットブラック
 本体サイズ：L168×W66×H130 (cm)
 本体重量：61kg
 負荷方式：モーターコントロール式マグネット負荷
 負荷レベル：1～14
 フライホイール：9kg/1way
 サドル～ペダル：MIN:79～MAX:108 (cm)
 梱包サイズ：L174×W47×H76(cm)
 梱包重量：81kg
 パルスセンサー：ハンドグリップ
 POLAR対応：○(別売)
 使用体重制限：150kg
 連続使用時間：100分
 使用電源：AC100V
 生産国：台湾



表示
機能：



運動時間



走行距離



ペダル回転数



消費カロリー



脈拍数



負荷レベル

¥380,000 (税別)

¥418,000 (税込)

JANコード 4522689200367

POINT

				
シート クッション性のある背もたれ付きシートは、腰への負担を軽減します	低床フレーム 低床設計で乗降りを安全に行うことが可能です	シート調整レバー 無段階で前後位置調整が可能です	本体サイズ 設置スペースの参考に	FOP-502(14ページ参照) 専用マット(オプション)



高齢者施設に最適ナリカンベントバイク
ボタン1つで簡単操作、表示パネルもワイドで見やすく運動状況も一目で把握

Mirage-Reha FBR-230HPⅡ

組立式



SPEC

プログラム：－
カラー：ホワイト×シルバー
本体サイズ：L127×W70×H112 (cm)
本体重量：50.5kg
負荷方式：手動ダイヤル式マグネット負荷
負荷レベル：1～15
フライホイール：4kg/2way
サドル～ペダル：MIN：65～MAX：98(cm)
梱包サイズ：L131×W32×H73(cm)
梱包重量：57.2kg
パルスセンサー：ハンドグリップ
POLAR対応：－
使用体重制限：120kg
連続使用時間：100分
使用電源：単3乾電池×2本
生産国：台湾



¥280,000 (税別) ¥308,000 (税込)
JANコード 4522689200435

POINT

シート 3点調整でお好みの ポジションに変更可能 です(FBR-300MHP 参照)	大型ペダル シューズインできる 大型ペダル搭載	負荷調整ダイヤル 15段階の負荷レベル でトレーニングのバリ エーション変更が可能 です	本体サイズ 設置スペースの 参考に	FOP-501B(14ページ参照) 専用マット(オプション)

静音性・耐久性・高機能を求めるユーザーへ
プレミアムシリーズのリカンベントバイク

SPORTOP FBR-300MHP

AC100V

組立式



SPEC

プログラム：12種類
カラー：ブラック×シルバー
本体サイズ：L127×W73×H110 (cm)
本体重量：57.2kg
負荷方式：モーターコントロール式マグネット負荷
負荷レベル：1～16
フライホイール：9kg/1way
サドル～ペダル：MIN：65～MAX：98(cm)
梱包サイズ：L128×W34×H65(cm)
梱包重量：61.5kg
パルスセンサー：ハンドグリップ
POLAR対応：○(別売)
使用体重制限：120kg
連続使用時間：100分
使用電源：AC100V
生産国：台湾



¥188,000 (税別) ¥206,800 (税込)
JANコード 4522689200114

POINT

シート	①前後スライド調整	②シート角度調整	③リクライニング調整	FOP-501B(14ページ参照) 専用マット(オプション)

ホームユースモデルの最高級品
スポーツクラブなどで実績のあるSportsArt社製トレッドミル

SportsArt

TR-22F

AC100V 

組立式





SPEC

プログラム：8種類
カラー：マットブラック
本体サイズ：L192×W97×H139(cm)
本体重量：113kg
モーター：DC2.8CHP (PEAK5.0HP)
速度：0.8~14.5km/h (0.1km/h刻み)
傾斜：0-15%
ランニングエリア：147×50 (cm)
梱包サイズ：L204×W98×H41(cm)
梱包重量：125kg
パルスセンサー：ハンドグリップ
POLAR対応：○(別売)
使用体重制限：120kg
連続使用時間：120分
使用電源：AC100V/12A
生産国：台湾



¥700,000 (税別) ¥770,000 (税込)
JANコード 4522689721107

POINT

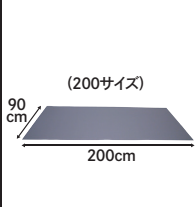
				
緊急停止マグネット 走行時の危険を防止 することが可能です	剛性フレーム 耐久剛性を備えた 頑丈フレームを採用	折畳みサイズ 使用時以外はコンパクト サイズに折畳み可能 です	本体サイズ 設置スペースの 参考に	FOP-502(14ページ参照) 専用マット(オプション)

耐久性・高品質を兼ね備えたプレミアシリーズのトレッドミル
ランニングエリア幅50cmで快適に走行が可能

Mirage-premier

FT-023

AC100V 

組立式



SPEC

プログラム：6種類
カラー：ブラック×シルバー(フレーム)
本体サイズ：L181×W84×H142(cm)
本体重量：75kg
モーター：DC1.75CHP(PEAK3.0HP)
速度：1.0~18.0km/h(0.1km/h刻み)
傾斜：0-15Level
ランニングエリア：143×50(cm)
梱包サイズ：L191×W91×H41(cm)
梱包重量：83.5kg
パルスセンサー：ハンドグリップ
POLAR対応：○(別売)
使用体重制限：120kg
連続使用時間：120分
使用電源：AC100V/12A
生産国：中国



¥218,000 (税別) ¥239,800 (税込)
JANコード 4522689200244

POINT

				
幅広ランニングエリア 走行面が広いことで、 安全・快適に走行する ことが可能です	緊急停止クリップ 走行時の危険を防止 することが可能です	折畳みサイズ 使用時以外は 折畳み可能です	本体サイズ 設置スペースの 参考に	FOP-502(14ページ参照) 専用マット(オプション)

シニアフィットネス・リハビリに最適なトレッドミル
0.2kmから歩行可能なウォーキング専用マシン

Mirage-Reha
FTW-210

AC100V 

組立式



SPEC

プログラム：4種類
 カラー：ホワイト×ブラック
 本体サイズ：L 203×W85×H120(cm)
 本体重量：92kg
 モーター：AC1.5CHP
 速度：0.2~8.0km/h(0.1km/h刻み)
 傾斜：-
 ランニングエリア：134×51(cm)
 梱包サイズ：L221×W96×H35(cm)
 梱包重量：102.5kg
 パルスセンサー：ハンドグリップ
 POLAR対応：○(別売)
 使用体重制限：120kg
 連続使用時間：60分
 使用電源：AC100V/12A
 生産国：台湾



¥500,000 (税別) ¥550,000 (税込)
 JANコード 4522689200404

POINT

				
緊急停止ボタン 走行時の危険を防止 することが可能です	ロングハンドレール 転倒防止やマシンの 乗降りを安全に行え ます	超低床ステップ より安全な乗降りを 目的としたステップ 採用	本体サイズ 設置スペースの 参考に 203cm 85cm 120cm	FOP-502(14ページ参照) 専用マット(オプション) 200cm 90cm (200サイズ)

高齢者にも安心の低床・ロングハンドレール標準装備
複雑なプログラムは一切なしの簡単操作

MARCHER
FT-006M

AC100V 

組立式



SPEC

プログラム：-
 カラー：グレー×ブルー (ハンドル)
 本体サイズ：L162×W69×H131 (cm)
 本体重量：46.5kg
 モーター：DC1.25CHP (PEAK1.75HP)
 速度：0.3~6.0km/h (0.1km/h刻み)
 傾斜：-
 ランニングエリア：124×40 (cm)
 梱包サイズ：L166×W71×H29(cm)
 梱包重量：52kg
 パルスセンサー：ハンドグリップ
 POLAR対応：-
 使用体重制限：100kg
 連続使用時間：60分
 使用電源：AC100V/10A
 生産国：中国



¥105,000 (税別) ¥115,500 (税込)
 JANコード 4522689200206

POINT

				
緊急停止マグネット 走行時の危険を防止 することが可能です	低床設計フレーム 乗降りを安全に行う ことが可能です	サポートベルト(オプション) ¥4,400(税込) より安全に走行できる サポートベルトの 取付けが可能です	本体サイズ 設置スペースの 参考に 69cm 162cm 131cm	FOP-502(14ページ参照) 専用マット(オプション) 200cm 90cm (200サイズ)

※サポートベルトに関して、一部仕様に変更がございます。

自宅や軽頻度の運動施設、介護施設にも最適な準業務用エリプティカル
2WAYで、効率的なトレーニングを実現

Mirage-Pro FE-250MHP

AC100V 

組立式





SPEC

プログラム：16種類
 カラー：ホワイト×ブラック
 本体サイズ：L162×W79×H165 (cm)
 本体重量：63kg
 負荷方式：モーターコントロール式マグネット負荷
 負荷レベル：1~16
 フライホイール：7kg/2way
 歩幅：46/51/58 (cm)
 サドル~ペダル：-
 梱包サイズ：L110×W39×H80(cm)
 梱包重量：69kg
 パルスセンサー：ハンドグリップ
 POLAR対応：-
 使用体重制限：110kg
 連続使用時間：90分
 使用電源：AC100V
 生産国：台湾



¥268,000 (税別) ¥294,800 (税込)
 JANコード 4522689200398

POINT

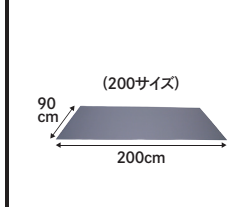
			
ストライドレンジ(3段階調節) 歩幅変更で、バリエーションを増やしながら、効率的にトレーニングを行えます	大型ペダル 大型ペダル設計は、漕ぎやすく乗降りもスムーズに行えます	本体サイズ 設置スペースの参考に	FOP-502(14ページ参照) 専用マット(オプション)

4つのトレーニングモードを通じて
強度、速度、持久力、俊敏性を向上させることが可能

SPORTOP ROWING FR-900

電源コード不要で、レイアウトフリー

組立式





SPEC

プログラム：10種類
 カラー：ブラック×シルバー
 本体サイズ：L252.5×W51×H102(cm)
 本体重量：50kg
 負荷方式：マグネット負荷
 負荷レベル：1~8
 梱包サイズ：L146×W82×H32(cm)
 梱包重量：58.1kg
 パルスセンサー：-
 POLAR対応：○(別売)
 使用体重制限：120kg
 連続使用時間：無制限
 使用電源：単3乾電池×4本
 生産国：台湾



¥400,000 (税別) ¥440,000 (税込)
 JANコード 4522689200459

POINT

			
レバー クロームメッキ加工	大型ファン フィンステール製	折畳み可能 4点ローラーで移動も簡単	アルミニウムレール 2本のステンレス ストライブ

スピンバイクでは珍しい1way仕様

SPD対応モデル、チェーン駆動により優れた耐久性でハードなトレーニングにも最適

Mirage-Pro

FBS-102

組立式



SPEC

- プログラム：-
- カラー：ブラック
- 本体サイズ：L120×W65×H125 (cm)
- 本体重量：47kg
- 駆動方式：チェーン駆動
- 負荷レベル：無段階負荷
- フライホイール：18.5kg/1way
- サドル～ペダル：-
- 梱包サイズ：L110×W24×H88(cm)
- 梱包重量：54.8kg
- パルスセンサー：-
- POLAR対応：○(別売)
- 使用体重制限：130kg
- 連続使用時間：なし
- 使用電源：単4乾電池×2本
- 生産国：台湾



表示機能:

- 運動時間
- 走行速度
- 走行距離
- ペダル回転数
- 消費カロリー
- 脈拍数
- 時計機能

¥186,000 (税別) ¥204,600 (税込)
JANコード 4522689200251

POINT

2in1マルチハンドル 様々なポジション 変更が可能です	クイックブレーキレバー レバーでブレーキ操作 が可能です	サドル 前後、上下にスライド でき、お好みのポジ ションに変更が可能 です	ペダル トゥークリップSPD 対応ペダル搭載です	FOP-501B(14ページ参照) 専用マット(オプション)

『揺れる・弾む・伸ばす』ができる、新感覚の木製フィットネスボード



SPEC

- プログラム：-
- カラー：ナチュラルオイル、ナチュラルラッカー
ミントラッカー、レッドラッカー
- 本体サイズ：L約88×W28×H18(cm)
- 本体重量：約2.4kg
- 梱包サイズ：L90×W20×H30(cm)
- 梱包重量：約3.4kg
- 耐荷重：120kg
- 生産国：ドイツ



¥25,800 (税別) ¥28,380 (税込)
ボードのみの価格になります

POINT

製造 ブナの木をスライスし、11層重ねた構造で、 職人の手で一本一本仕上げています	オプション コルク、コルクグリップ、コルク+コルクグリ ップ付きのオプションをお選びいただけます コルク付：30,580円(税込) コルクグリップ付：30,580円(税込) コルク+コルクグリップ付：33,880円(税込)	4色カラー お好きなカラーをお選び いただけます	

リハビリペダル

FOP-401

¥16,000 (税別) ¥17,600 (税込)

製品仕様

本体サイズ (L×W×H/cm)	26×14×15
梱包サイズ (L×W×H/cm)	23.5×20×24.5
本体重量	1.6kg
材質	PP樹脂



特徴

- ヒールガードにより踵を固定します。
- アングルベルトで足首を固定します。
- アッパーベルトで足先を固定します。
- 3点の固定により膝が外側へ開くのを抑制し、膝を正しい位置に保ちながらペダリングができます。
- アングル、アッパーの両ベルトはフルオープンなので、装具を付けた方でも容易に脱着が可能です。

リカンベントバイクへの取付けを推奨します。

取付け可能機種

- C55R
- FBR-230HPⅡ
- FBR-300MHP

その他製品、カタログ外マシンへの取付け可否についてはお問い合わせください。



軸太用ペダルネジ：14.3mm

床のキズや、汗などの汚れを防止
運動時の床への音や振動を和らげてくれるクッションマット

FOP-501B

FOP-502

マット



写真はFOP-501B

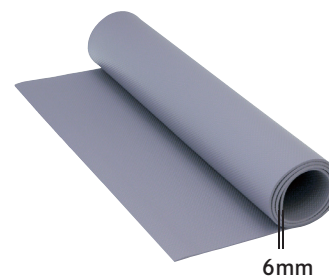

写真はFOP-502

SPEC

FOP-501B (140サイズ)

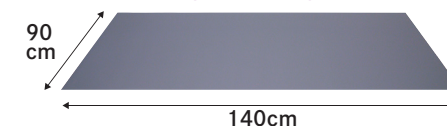

¥6,300 (税別) ¥6,930 (税込)

JANコード 4522689200138

本体サイズ： L140×W90×H0.6(cm)

本体重量： 2.4kg

材質： NBR70%、PVCPower25%、
FOAMING5%

生産国： 台湾

対応機種： FBU-S1、FBU-900MHPⅡ、
FBR-300MHP、C55U、
FBU-114HP、FBU-115HP
FBR-230HPⅡ、FBS-102

FOP-502 (200サイズ)

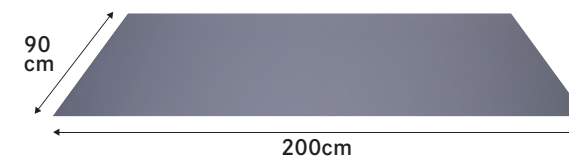

¥7,800 (税別) ¥8,580 (税込)

JANコード 4522689200176

本体サイズ： L200×W90×H0.6(cm)

本体重量： 2.7kg

材質： NBR70%、PVCPower25%、
FOAMING5%

生産国： 台湾

対応機種： FT-023、TR-22F、FT-006M
C55R、FTW-210、FE-250MHP



3e fit

—フィット—
心地よく自然な動きづくり



3e fit とは?

3e fitは、今までにない感覚力を高めるトレーニングマシンです。地球上で生活する私たちは、筋力と重力を上手に調和する事で、カラダを楽に動かす事が出来ます。緊張と緩和のバランスとも言えます。日常生活動作やスポーツ動作をスムーズに行うポイントのひとつとして「動きの中で伸ばされる筋肉を、タイミング良く脱力する」ことがあげられます。しかし、姿勢不良や加齢に伴って脱力する感覚が徐々に失われていきます。3e fitは、カラダの要(かなめ)と言われる腰本来の動きを呼び起こす事で、姿勢を改善し、各部位のしなやかな動きを導いていきます。また、トレーニングを通じて神経と筋肉の繋がりを促進し、緊張と脱力のバランス改善します。日常生活では気づきにくいカラダの変化に「気づき」-「考え」-「改善」する主観的トレーニングマシンです。

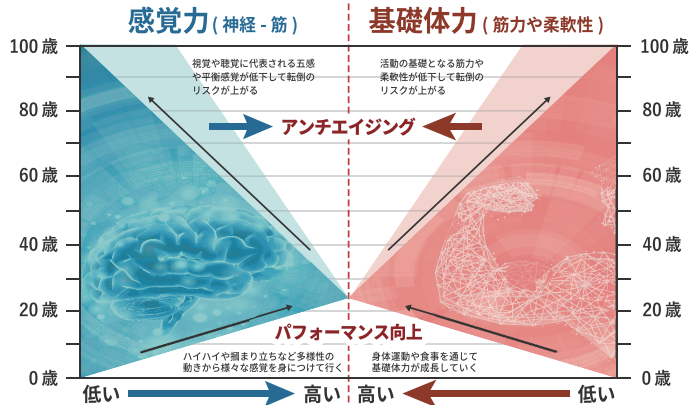

基礎体力と感覚力のバランスが重要です



- E-101II/eスカブラ**
(肩こり改善・歩行改善)
- E-102/eチェスト**
(呼吸改善・猫背改善)
- E-103/eアダクター**
(腰痛改善・姿勢改善)
- E-104II/eヒップ**
(腰痛改善・立ち上がり改善)
- E-105/eストレッチ、E-105II/eストレッチII**
(姿勢改善・柔軟性改善)
- E-106/eストレッチST (static)**
(姿勢改善・柔軟性改善)
- E-107 (for Sports) /eストレッチチェア**
(姿勢改善・動作改善)
- E-108/eストレッチフルボディ**
(柔軟性改善・体幹力改善・スタイル改善)
- A-101/eウォーク**
(歩行改善・バランス改善・肩こり改善)
- A-102/eステップ**
(姿勢改善・能力強化・筋力強化・バランス能力向上)
- E-203/eウォークスカイラダー**
(歩行改善・バランス改善・肩こり改善)
- E-204/fit GRAVITY**
(姿勢改善・筋力強化・体幹力向上)



AWhat's 3e?



- Enjoy** 楽しさ (FUN) と興味 (interesting) を提供します。
- Explosive** 神経を活性化し「感じる」プログラムを提供します。
- Effective** お客様の成功よりも「幸せ」を大切にされた動作を追求します。

なぜ？ 感覚力が 身につくのか

脳からの指令と筋肉の関係がスムーズにすることで、振り子のような無駄の無い楽な動作感覚を学習します。



脱力
Passive
受動的



筋力
Active
能動的

神経-筋効率のつながりを活性化するエクササイズ

目指すは、必要最低限の力で各エクササイズを楽に行えること。

- ・どのタイミングで
- ・どのくらい力を入れれば良いのか？
- ・どのくらい力を抜けば良いのか？

自分だけのコツを掴みます！

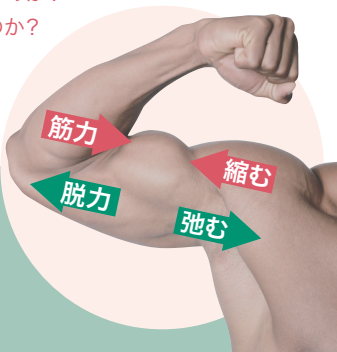

ジュニアアスリートから高齢者まで、幅広い世代に推奨したいトレーニングマシンです。



田中 幸治氏

日本体育大学トレーニングセンター研究員時代から数多くのアスリート指導に携わり、ウエイトリフティング競技ジュニア世界大会コーチの経験を持つ。学校法人健康科学学園学校長、富山県ウエイトリフティング協会理事長等を歴任。

私が長年携わってきたウエイトリフティング競技は、重力に逆らって重いバーベルを頭上まで移動するスポーツです。重いバーベルを持ち上げることから、筋力ばかりが目立りますが、実はトップ選手達は人一倍優れた感覚力を持ち合わせています。下肢から体幹、体幹から上肢へ流れるように力を伝達する必要があるからです。多く競技スポーツのトレーニング現場でハイクリーン&ジャークが取り入れられている理由でもあります。この神経と筋肉の流れるような伝達は、スポーツ動作に限った事ではなく、日常生活動作や健康スポーツなど、全ての身体運動に共通し得ることではないかと感じています。3e fitは、今までコツやカンと曖昧に表現されてきた感覚（神経と筋肉のつながり）の部分を見極め、学習できる事に大変驚きました。ジュニアアスリートから高齢者まで、幅広い世代に推奨したいトレーニングマシンです。

1 見るだけ効果

ヘルスリテラシーとイメージトレーニング

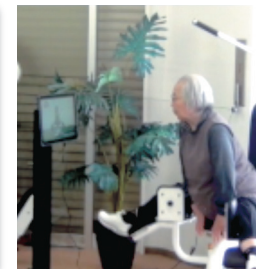

「見るだけ」でカラダが動く！

「脳は現実と想像の区別がつかない！」脳の特徴を知れば、イメージトレーニングの想像は現実の経験になります。動くカラダをどんどん想像して、どんどん動くカラダに改善していきます!! スポーツの世界ではイメージトレーニングとして広く活用されています。

運営サポート

スタッフの負担を軽減する事が可能に！

利用者様自身がモニターを見ながら能動的にトレーニングを行う事で、スタッフの負担を軽減し、効率の良い施設運営を実現します。

豊富な動画プログラムサイトから自由にダウンロードできます。



<http://kaizen-fitness.jp/>

2 腰部主導制御筋 エクササイズ

上半身と下半身をつなぐ 「要(かなめ)」 腰から動きを導く



「腰」が動きを導くエクササイズ!

座ることの多いライフスタイルが原因で骨盤につながる筋肉が硬くなったり弱くなったりし、上手く動かなくなります。そうすると周囲の筋肉が必要以上に働いて緊張がおき、動きが限定されます。腰本来の動きを呼び起こす事で、姿勢が良くなり楽な動きを導きます。

自然に楽な動作が
身に付く!

パフォーマンスの向上

脳とカラダがつながる!
バランスも良くなる!

脳と筋の連携

カラダと筋肉が
柔らかくなる!

柔軟性の獲得

動作獲得の
流れ

eシリーズ
E-101II eスキャブラ

特許出願中 ¥690,000 (税別)
¥759,000 (税込)

製品仕様	
本体サイズ (L×W×H/cm)	135×93×138
本体重量	56kg
使用体重制限	100kg

おすすめトレーニング

①歩行改善 ②肩こり改善

肩甲骨周辺筋群の弾力性・伸張性を改善。
下肢運動を合わせることで
横隔膜と大腰筋の連動運動を改善。

- 僧帽筋
- 三角筋(後部・中部・前部)
- 肩甲骨筋
- 菱形筋
- 広背筋
- 肩関節周りの筋群

■寸法図



¥75,000 (税別) **¥82,500 (税込)**



180度角度変更可能な
3ポジショングリップ

脱着可能な座面シート
車椅子の方にも、そのまま
ご利用いただけます

可動域に合わせて
シートポジションが
調節できます

eシリーズ
E-103 eアダクター

¥869,000 (税込)
¥790,000 (税別)

製品仕様	
本体サイズ (L×W×H/cm)	145.9× (脚部閉じ時) 105×(アシストバー下げ時) 139.3 (脚部開き時) 135×(アシストバー上げ時) 162
本体重量	98kg
使用体重制限	100kg

おすすめトレーニング

①姿勢改善 ②腰痛改善

股関節周辺筋群の弾力性・伸張性を改善。
伸縮収縮時の伝達能力を改善。

- 内・外転筋群
- 大腰筋
- 小腰筋
- 腸骨筋
- 大腿筋膜張筋
- 中臀筋
- 梨状筋
- 大臀筋
- 小臀筋
- 股関節周辺筋群

■寸法図

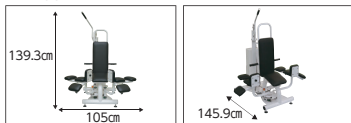

¥75,000 (税別) **¥82,500 (税込)**



骨盤前傾をアシストする
可動式座面

乗降を容易にする
アシストバー

豊富な動作
バリエーションを実現

eシリーズ
E-102 eチェスト

¥759,000 (税込)
¥690,000 (税別)

製品仕様	
本体サイズ (L×W×H/cm)	116×95.2×116
本体重量	55kg
使用体重制限	100kg

おすすめトレーニング

①呼吸改善 ②猫背改善

胸郭周辺筋群の弾力性・伸張性を改善。
下肢のアシストと合わせることで
動的に呼吸筋を改善。

- 大胸筋
- 僧帽筋
- 小胸筋
- 三角筋
- 菱形筋
- 肩関節周辺の筋群

■寸法図

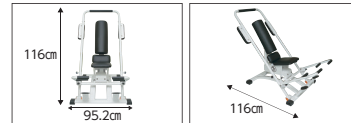

¥75,000 (税別) **¥82,500 (税込)**



重力を利用して行う
新傾斜構造

腰部をサポートする
補助パッドが付属

豊富な動作
バリエーションを実現

eシリーズ
E-104II eヒップ (45度座面仕様)

¥649,000 (税込)
¥590,000 (税別)

製品仕様	
本体サイズ (L×W×H/cm)	107.7×83.2×101.5
本体重量	61kg
使用体重制限	100kg

おすすめトレーニング

①腰痛改善 ②下肢筋力改善

臀部周辺筋群の弾力性・伸張性と下肢筋力を改善。
スクワット動作をサポートし、立ち上がりや
片立ちも改善。

- 内・外転筋群
- 大腰筋
- 小腰筋
- 腸骨筋
- 大腿筋膜張筋
- 中臀筋
- 梨状筋
- 大臀筋
- 小臀筋
- 股関節周辺筋群

■寸法図

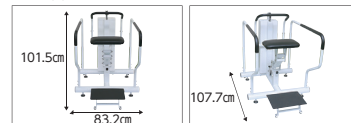

¥75,000 (税別) **¥82,500 (税込)**



安全な乗降と運動を
サポートする手摺

座面は水平
30度・45度の3段階
角度調整が可能

豊富なバリエーションを
実現

eシリーズ
E-105 eストレッチ

¥319,000 (税込)
¥290,000 (税別)

製品仕様	組立式
本体サイズ (L×W×H/cm)	119×86×100
本体重量	31kg
使用体重制限	100kg

おすすめトレーニング

①姿勢改善 ②柔軟性改善

主に脊柱周辺筋群の弾力性・伸張性を改善。
バリエーション豊富で、
1台で全身の柔軟性を改善。

- 脊柱起立筋群
- 外・内腹斜筋
- 大腰筋
- 小腰筋
- 腸骨筋
- 中臀筋
- 梨状筋
- 大臀筋
- 小臀筋
- 股関節周辺筋群

■寸法図

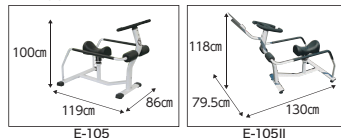

eシリーズ
E-105II eストレッチII (受注生産品)
(エクササイズメニュースタンド付)

¥352,000 (税込)
¥320,000 (税別)

製品仕様	組立式
本体サイズ (L×W×H/cm)	130×79.5×118
本体重量	31kg
使用体重制限	100kg



¥75,000 (税別) ¥82,500 (税込)



安全な乗降と運動をサポートする手摺
前後・左右・回旋運動を可能にした座面。
安全面にも配慮した可動制限ストッパーも装備

1台でバリエーション豊かにご利用いただけます。



eシリーズ
E-106 eストレッチST (static)

¥220,000 (税込)
¥200,000 (税別)

製品仕様	
本体サイズ (L×W×H/cm)	102×65×110
本体重量	35kg
使用体重制限	100kg

おすすめトレーニング

①姿勢改善 ②柔軟性改善

省スペースで効率的に全身の柔軟性を改善。
フロントハンドルは180度回転するので、
体側など人ではストレッチしにくい部位も
効率的に伸ばすことができます。

- 脊柱起立筋群
- 外・内腹斜筋
- 大腰筋
- 小腰筋
- 腸骨筋
- 中臀筋
- 梨状筋
- 大臀筋
- 小臀筋
- 股関節周辺筋群

■寸法図



1台でバリエーション豊かにご利用いただけます。



eシリーズ
E-107 eストレッチチェア (for Sports)

¥132,000 (税込)
¥120,000 (税別)

製品仕様	
本体サイズ (L×W×H/cm)	55×55×45~72
本体重量	15kg
使用体重制限	100kg

おすすめトレーニング

①姿勢改善 ②動作改善

脊柱周辺筋群、股関節周辺筋群の操作性、
弾力性、伸張性を改善。
骨盤の立体回旋運動も容易に行えます。
あらゆるスポーツの動作学習に。

■寸法図



1台でバリエーション豊かにご利用いただけます。



eシリーズ
E-108 eストレッチフルボディ

¥495,000 (税込) [eストレッチチェア込]
¥450,000 (税別)

製品仕様	
本体サイズ (L×W×H/cm)	106×100×212
本体重量	80kg
使用体重制限	100kg

おすすめトレーニング

①柔軟性改善 ②体幹力改善 ③スタイル改善

全身のストレッチが一人できる。
深層筋群のトレーニングができる。
ヒップやウエストのトレーニングに。

■寸法図



1台でバリエーション豊かにご利用いただけます。





トランポリンマシン Trampoline Machine

- トランポリン反力の心地よい揺れを活用した各マシンは、高揚感と共に位置感覚や眼球運動を促します。
- 適度な不安定下の運動で安全にバランス能力向上や抗重力筋の強化にお役立ていただけます。
- リラックスしたプログラムでは筋緊張の緩和としてもご利用いただけます。



心地よい揺れを楽しみながら歩力強化を強力にアシスト!

TRAMPOLINE TRAINING



トランポリン反力を利用してバランストレーニングから筋緊張の緩和まで幅広い目的に活用いただけるマシンです。

アシスト
足強

eシリーズ
A-101 eウォーク (分割スプリングゴム仕様)

¥429,000 (税込)
¥390,000 (税別)

製品仕様	
本体サイズ (L×W×H/cm)	304×115×107
梱包サイズ (cm)	248×76×21.5
歩行面 (L×W/cm)	243×40
本体重量	63kg
総使用者体重制限	150kg
材質	メッシュ (PP)

おすすめトレーニング
①歩行改善 ②バランス改善 ③肩こり改善

グループで歩行訓練ができる画期的なマシン!
能動的かつ積極的に歩行訓練が可能!

- 上下に心地よく揺れながら歩行することで高揚感が得られます。空間での位置感覚や眼球運動も改善します。
- 不安定下で歩行することで抗重力筋構造とバランス能力を改善します。
- トランポリンの反力を利用して歩行することで、筋緊張を改善します。

■寸法図

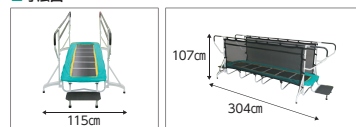

モニター&スタンドセットで
自発的なトレーニングを実現!
(オプション)
¥75,000 (税別) ¥82,500 (税込)

デイサービスに
歩行改善

総合事業や教室に
バランス改善

リハビリ施設や治療院に
肩こり改善



車椅子からの乗降も容易に行えます
乗降を容易にする折り畳み式ステップ台
サイドネットは簡単に取り外し可能

eシリーズ
A-102 eステップ (板面付き仕様)

¥352,000 (税込)
¥320,000 (税別)

製品仕様	
本体サイズ (L×W×H/cm)	172×68×156
本体重量	80kg
使用体重制限	100kg

おすすめトレーニング
①姿勢改善 ②能力強化
③筋力強化 ④バランス能力向上

つらい階段昇降運動が楽しく行える!
グループでできる施設向けトランポリンステップの
階段昇降マシン!!

■寸法図



トランポリン面を板面に取替可能
組合せにより多様なコース設定が可能
L字型などレイアウトに合わせて連結可能
※板は付属です。

eシリーズ
E-203 eウォークスカイラダー

¥825,000 (税込)
¥750,000 (税別)

製品仕様	
本体サイズ (L×W×H/cm)	135×250×175/185/195
本体重量	80kg
使用体重制限	150kg

おすすめトレーニング
①歩行改善 ②バランス改善 ③肩こり改善

つつい手を伸ばしたくなる!
本能を刺激し、歩行訓練をアクティブに!
雲梯×歩行トランポリン

- リーチング動作で肩甲骨の前額面上の動きに調整します。
- 直立二足歩行を可能にするための不可欠要素である腰椎の自然な前弯を導きます。
- 雲梯の高さは3段階に調整可能です。

■寸法図



姿勢と歩行を同時に改善!

「上にあるものを掴む」
ヒトの動物進化の追体験を好む本能を刺激し、
自発的に歩行訓練に取り組む

eシリーズ
E-204 fit GRAVITY

¥275,000 (税込)
¥250,000 (税別)

製品仕様	
本体サイズ (L×W×H/cm)	80×200×17
本体重量	18kg
使用体重制限	150kg

おすすめトレーニング
①姿勢改善 ②筋力強化 ③体幹力向上

「女性らしい筋力トレーニング」をテーマに芯(インナー)強化を目指した新感覚のトレーニングマシンです。

- トランポリンフィールド上で行うトレーニングは適度な沈み込みで乗っているだけで左右対称や力の吸収と発弾を感じさせてくれます。
- インナーマッスを効率よく鍛えることで女性らしいしなやかに美しいカラダづくりをサポートします。

■寸法図

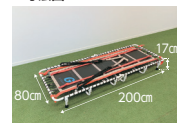

仰臥位や膝立ちなど様々な体勢でインナーマッスをトレーニングできます。
グループでのレッスンも!

Mirage

油圧式 トレーニングマシン

安心の日本製シリンダー
(シリンダーの形状が異なる場合がございます)

油圧式マシンは、高齢者の方でも体に大きな負担をかけることなく適度な運動が可能です。健常者の方はサーキットトレーニングとしてもご利用いただけます。また、油圧式マシンは力量に応じて負荷がかかるので、負荷を再度調整する必要もなく安全に運動が可能です。



(HP)



使用動画

FH101J チェストプレス/ロウ

¥495,000 (税込)
¥450,000 (税別)

製品仕様

本体サイズ	L94 × W78 × H114(cm)
本体重量	45kg
使用体重制限	150kg

【主な使用筋群】

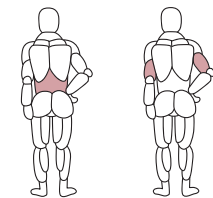

広背筋 上腕三頭筋



大胸筋



FH102J アブダクション/アダクション

¥495,000 (税込)
¥450,000 (税別)

製品仕様

本体サイズ	L93×W128(開脚時)×H116(cm)
本体重量	59kg
使用体重制限	150kg

【主な使用筋群】

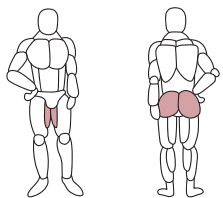

内・外転筋 大・中臀筋



FH103J スクワット

¥495,000 (税込)
¥450,000 (税別)

製品仕様

本体サイズ	L131×W73×H111(cm)
本体重量	55kg
使用体重制限	150kg

【主な使用筋群】

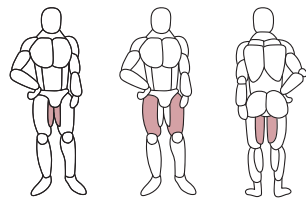

内・外転筋 大腿四頭筋 ハムストリング

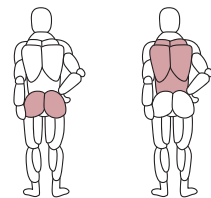

大臀筋 脊柱起立筋



FH104J レッグエクステンション/カール

¥495,000 (税込)
¥450,000 (税別)

製品仕様

本体サイズ	L127×W68×H123(cm)
本体重量	34kg
使用体重制限	150kg

【主な使用筋群】

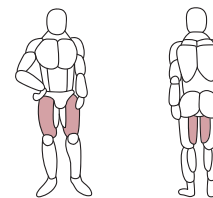

大腿四頭筋 ハムストリング



FH105J アームエクステンション/カール



¥495,000 (税込)
¥450,000 (税別)

製品仕様

本体サイズ	L96 × W73 × H91 (cm)
本体重量	45kg
使用体重制限	150kg

【主な使用筋群】

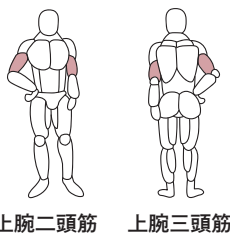

FH106J アブドミナル/バック(サポートベルト付き)



¥495,000 (税込)
¥450,000 (税別)

製品仕様

本体サイズ	L104 × W80 × H80 (cm)
本体重量	45kg
使用体重制限	150kg

【主な使用筋群】

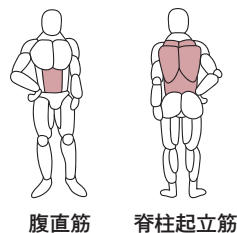

FH107J レッグプレス



¥550,000 (税込)
¥500,000 (税別)

製品仕様

本体サイズ	L201 × W68 × H107 (cm)
本体重量	55kg
使用体重制限	150kg

【主な使用筋群】

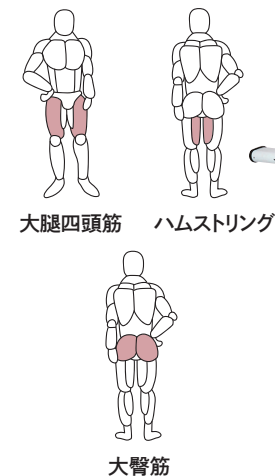

FH108J ショルダープレス/ラットプル



¥495,000 (税込)
¥450,000 (税別)

製品仕様

本体サイズ	L103 × W101 × H117 (cm)
本体重量	45kg
使用体重制限	150kg

【主な使用筋群】

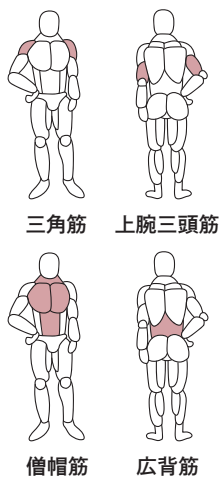

FH109J ロータリートーン



¥495,000 (税込)
¥450,000 (税別)

製品仕様

本体サイズ	L93 × W68 × H94 (cm)
本体重量	35kg
使用体重制限	150kg

【主な使用筋群】

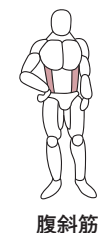

FH110J バタフライ



¥495,000 (税込)
¥450,000 (税別)

製品仕様

本体サイズ	L97 × W70 × H112 (cm)
本体重量	35kg
使用体重制限	150kg

【主な使用筋群】

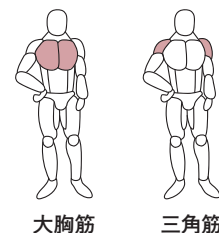

SPEC LIST

NEW ARRIVAL

タイプ	アップライトバイク		自走式トレッドミル	オリンピックバーベル
	HOME USE	HOME USE	commercial	commercial
ブランド	snōicle	Mirage	Mirage-Pro	—
機種(品番)	FBU-S1	FBU-115HP	FT-380	FSH-001
本体価格(税込)	¥143,000	¥60,500	¥550,000	¥39,600
本体価格(税別)	¥130,000	¥55,000	¥500,000	¥36,000
掲載ページ	3	7	4	5
本体仕様				
本体サイズ(L×W×H/cm)	100.4×57.5×104	90.7×W63×H134	193×86.5×157.5	220×50Φ
本体重量(kg)	40	30	140	20
梱包サイズ(L×W×H/cm)	95.5×37×97	96×25×60	180×94×67	—
梱包重量(kg)	49	33	150	—
サドル～ペダル(cm)	MIN68～MAX85	MIN63～MAX88	—	—
サドル前後調整	●	—	—	—
背もたれ角度調整	—	—	—	—
フライホイール ※① ※②	6kg/※1way	5kg	—	—
対応身長(目安)	150cm以上	150cm以上	—	—
使用体重制限(kg)	100	120	150	—
使用電源	AC100V	単4乾電池×2本	単3乾電池×2本	—
負荷方式	EMSマグネット負荷	マグネット負荷 (手動ダイヤル)	マグネット負荷 (手動レバー)	—
連続使用時間(分)	120	60	無制限	—
生産国	中国	中国	中国	中国
コンソール表示				
運動時間	●	●	●	—
走行距離/累積走行距離	●/—	●/—	●/●	—
速度/回転数(RPM)	●/●	●/●	●/—	—
負荷レベル(プログラム)	●	—	—	—
消費カロリー/WATT	●/—	●/—	●/—	—
脈拍数	—	●	—	—
機能				
プログラム	3種類(アプリ)	—	—	—
負荷レベル	1～36段階	1～10段階	1～8段階	—

※① フライホイールについて

マグネットバイクにおけるフライホイールは(以下:FW)は運動する際に安定した負荷をかける役割をします。一般的にこの重量が軽いものだと、重い負荷レベルで使用する際に、安定した負荷がかりにくくなります。対してFW重量が重いと常時安定した負荷がかり、より効率的に運動が可能です。

※② 1way, 2wayについて

※1way: 正方向のみ負荷がかかります ※2way: 正方向、逆方向で負荷がかかります



◎ここに掲載されている商品はトレーニング機器です。心疾患の他、障害のある方は医師の指導のもとでご使用ください。

◎正しく安全にお使いいただくため、ご使用前に必ず「取扱説明書」をよくお読みください。

トレッドミル

タイプ	トレッドミル			
	HOME USE	HOME USE	HOME USE	LIGHT COMMERCIAL
ブランド	SportsArt	Mirage-premier	MARCHER	Mirage-Reha
機種(品番)	TR-22F	FT-023	FT-006M	FTW-210
本体価格(税込)	¥770,000	¥239,800	¥115,500	¥550,000
本体価格(税別)	¥700,000	¥218,000	¥105,000	¥500,000
掲載ページ	10	10	11	11
本体仕様				
本体サイズ(L×W×H/cm)	192×97×139	181×84×142	162×69×131	203×85×120
ランニングエリア(L×W/cm)	147×50	143×50	124×40	134×51
本体重量(kg)	113	75	46.5	92
梱包サイズ(L×W×H/cm)	204×98×41	191×91×41	166×71×29	221×96×35
梱包重量(kg)	125	83.5	52	102.5
使用体重制限(kg)	120	120	100	120
使用電源	AC100V/12A	AC100V/12A	AC100V/10A	AC100V/12A
モーターパワー	DC2.8CHP (PEAK5.0HP)	DC1.75CHP (PEAK3.0HP)	DC1.25CHP (PEAK1.75HP)	AC1.5CHP
速度	0.8～14.5km/h (0.1km/h刻み)	1.0～18.0km/h (0.1km/h刻み)	0.3～6.0km/h (0.1km/h刻み)	0.2～8.0km/h (0.1km/h刻み)
傾斜	0～15%	0～15Level	—	—
連続使用時間(分)	120	120	60	60
生産国	台湾	中国	中国	台湾
コンソール表示				
運動時間	●	●	●	●
走行距離	●	●	●	●
走行速度	●	●	●	●
傾斜角度	●	●	—	—
消費カロリー	●	●	●	●
脈拍数	●	●	●	●
機能				
手元操作スイッチ	—	●	●	—
プログラム	8種類	6種類	—	4種類
ハルスセンサー	ハンドグリップ	ハンドグリップ	ハンドグリップ	ハンドグリップ
POLARチェストベルト対応	●	●	—	●
非常停止装置	●	●	●	●



◎商品提示価格には送料、搬入費は含まれておりません。

◎改良のため、外観及び色、仕様の一部を変更する場合があります。ご了承ください。

組立式

◎お客様に組み立てていただくこととなりますので、あらかじめご了承ください。

◎組み立てをご要望されるお客様は別途料金とさせていただきます。販売店にご相談ください。

AC100V



◎ご使用の際には、電源(AC100V)が必要です。

タイプ	アップライトバイク			リカベンントバイク			エリプティカル	ローイング	フィットネスボード	スピンサイクル
	HOME USE	HOME USE	HOME USE	HOME USE	HOME USE	LIGHT COMMERCIAL	LIGHT COMMERCIAL	LIGHT COMMERCIAL	HOME USE	commercial
ブランド	<i>Sports/Art</i>	<i>SPO3TOP</i>	<i>Mirage</i>	<i>Sports/Art</i>	<i>SPO3TOP</i>	<i>Mirage-Reha</i>	<i>Mirage-Pro</i>	<i>SPO3TOP</i>	das.Brett	<i>Mirage-Pro</i>
機種(品番)	C55U	FBU-900MHPII	FBU-114HP	C55R	FBR-300MHP	FBR-230HPII	FE-250MHP	FR-900	—	FBS-102
本体価格(税込)	¥330,000	¥203,500	¥40,700	¥418,000	¥206,800	¥308,000	¥294,800	¥440,000	¥28,380	¥204,600
本体価格(税別)	¥300,000	¥185,000	¥37,000	¥380,000	¥188,000	¥280,000	¥268,000	¥400,000	¥25,800	¥186,000
掲載ページ	6	6	7	8	9	9	12	12	13	13
	本体仕様			本体仕様			本体仕様	本体仕様	本体仕様	本体仕様
本体サイズ(L×W×H/cm)	115×60×139	107×58×135	78.5×55×129	168×66×130	127×73×110	127×70×112	162×79×165	252.5×51×102	約88×28×18	120×65×125
本体重量(kg)	44.0	46.5	20.4	61.0	57.2	50.5	63.0	50.0	約2.4	47.0
梱包サイズ(L×W×H/cm)	138×46×86	108×35×66	75×26×61	174×47×76	128×34×65	131×32×73	110×39×80	146×82×32	90×20×30	110×24×88
梱包重量(kg)	51.5	50.5	21.4	81.0	61.5	57.2	69.0	58.1	約3.4	54.8
サドル～ペダル(cm)	MIN75～MAX110	MIN67～MAX97	MIN54～MAX74	MIN79～MAX108	MIN65～MAX98	MIN65～MAX98	—	—	—	—
サドル前後調整	—	●	—	●	●	●	—	—	—	●
背もたれ角度調整	—	—	—	—	●	●	—	—	—	—
フライホイール ※① ※②	9kg/※1way	9kg/※1way	3kg/※2way	9kg/※1way	9kg/※1way	4kg/※2way	7kg/※2way	—	—	18.5kg/※1way
対応身長(目安)	150cm以上	150cm以上	140cm以上	150cm以上	140cm以上	140cm以上	140cm以上	—	—	150cm以上
使用体重制限(kg)	150	120	100	150	120	120	110	120	120	130
使用電源	AC100V	AC100V	単4乾電池×2本	AC100V	AC100V	単3乾電池×2本	AC100V	単3乾電池×4本	—	単4乾電池×2本
負荷方式	マグネット負荷 (モーター式)	マグネット負荷 (モーター式)	マグネット負荷 (手動ダイヤル)	マグネット負荷 (モーター式)	マグネット負荷 (モーター式)	マグネット負荷 (手動ダイヤル)	マグネット負荷 (モーター式)	マグネット負荷 (手動レバー)	—	バンド接触負荷 (手動ダイヤル)
連続使用時間(分)	100	100	60	100	100	100	90	無制限	—	—
生産国	台湾	台湾	中国	台湾	台湾	台湾	台湾	台湾	ドイツ	台湾
	コンソール表示			コンソール表示			コンソール表示	コンソール表示	コンソール表示	コンソール表示
運動時間	●	●	●	●	●	●	●	●	—	●
走行距離/累積走行距離	●/—	●/—	●/—	●/—	●/—	●/—	●/●	●/—	—	●/—
速度/回転数(RPM)	—/●	●/●	●/—	—/●	●/●	●/—	●/●	—/—	—	●/●
負荷レベル(プログラム)	●	●	—	●	●	—	—	●	—	—
消費カロリー/WATT	●/—	●/●	●/—	●/—	●/●	●/—	●/●	●/●	—	●/—
脈拍数	●	●	●	●	●	●	●	●(チェストベルト必要)	—	●(チェストベルト必要)
	機能			機能			機能	機能	機能	機能
プログラム	4種類	12種類	—	4種類	12種類	—	16種類	10種類	—	—
負荷レベル	1～14段階	1～16段階	1～8段階	1～14段階	1～16段階	1～15段階	1～16段階	1～8段階	—	無段階
パルスセンサー	ハンドグリップ	ハンドグリップ	ハンドグリップ	ハンドグリップ	ハンドグリップ	ハンドグリップ	ハンドグリップ	—	—	—
POLARチェストベルト対応	●	●	—	●	●	—	—	●	—	●
手元操作スイッチ	—	—	—	—	●	—	—	—	—	—
体力評価(リカバリー)	—	●	—	—	●	—	—	—	—	—

※① フライホイールについて

マグネットバイクにおけるフライホイールは(以下:FW)は運動する際に安定した負荷をかける役割をします。一般的にこの重量が軽いものと、重い負荷レベルで使用の際に、安定した負荷がかかりにくくなります。対してFW重量が重いと常時安定した負荷がかかり、より効率的に運動が可能です。

※② 1way, 2wayについて

※1way: 正方向のみ負荷がかかります

※2way: 正方向、逆方向で負荷がかかります



組立式

AC100V

◎商品提示価格には送料、搬入費は含まれておりません。

◎改良のため、外観及び色、仕様の一部を変更する場合があります。ご了承ください。

◎お客様に組み立てていただくこととなりますので、あらかじめご了承ください。

◎組み立ててご要望されるお客様は別途料金とさせていただきます。販売店にご相談ください。

◎ご使用の際には、電源(AC100V)が必要です。



注意

◎ここに掲載されている商品はトレーニング機器です。心疾患の他、障害のある方は医師の指導のもとでご使用ください。

◎正しく安全にお使いいただくため、ご使用前に必ず「取扱説明書」をよくお読みください。

SPEC LIST

タイプ	ストレッチマシン									トランポリンシリーズ			
	commercial	commercial	commercial	commercial	commercial	commercial	commercial	commercial	commercial	commercial	commercial	commercial	commercial
ブランド													
機種 (品番)	E-101II eスキップ	E-102 eチェスト	E-103 eアタクター	E-104II eヒップ	E-105 eストレッチ	E-105II eストレッチII	E-106 eストレッチST	E-107 eストレッチチェア	E-108 eストレッチフルボディ	A-101 eウォーク	A-102 eステップ	E-203 eウォークスカイライダー	E-204 fit GRAVITY
本体価格 (税込)	¥759,000	¥759,000	¥869,000	¥649,000	¥319,000	¥352,000	¥220,000	¥132,000	¥495,000	¥429,000	¥352,000	¥825,000	¥275,000
本体価格 (税別)	¥690,000	¥690,000	¥790,000	¥590,000	¥290,000	¥320,000	¥200,000	¥120,000	¥450,000	¥390,000	¥320,000	¥750,000	¥250,000
掲載ページ	17	17	17	17	18	18	18	18	18	20	20	20	20
本体仕様													
本体サイズ (L×W×H/cm)	135×93×138	116×95.2×116	145.9×105~135×139.3~162	107.7×83.2×101.5	119×86×100	130×79.5×118	102×65×110	55×55×45~72	106×100×212	304×115×107	172×68×156	135×250×175/185/195	80×200×17
本体重量 (kg)	56	55	98	61	31	31	35	15	80	63	80	80	18
対応身長 (目安)	140cm以上	140cm以上	140cm以上	140cm以上	規定なし	規定なし	規定なし	規定なし	規定なし	規定なし	規定なし	規定なし	規定なし
使用体重制限 (kg)	100	100	100	100	100	100	100	100	100	150	100	150	150
負荷方式	スプリング	スプリング	スプリング	スプリング	スプリング	スプリング	-	-	-	-	-	-	-
運動目的	歩行・肩こり	呼吸・猫背	姿勢・腰痛	腰痛・下肢筋力	姿勢・柔軟性	姿勢・柔軟性	姿勢・柔軟性	姿勢・動作	柔軟性・体幹力・スタイル	歩行・バランス・肩こり	姿勢・能力・筋力・バランス	歩行・バランス・肩こり	姿勢・筋力・体幹力
生産国	中国	中国	中国	中国	中国	中国	中国	中国	中国	中国	中国	中国	中国

タイプ	フロアマット		リハビリペダル
	HOME USE	HOME USE	commercial
ブランド			
機種 (品番)	FOP-501B	FOP-502	FOP-401
本体価格 (税込)	¥6,930	¥8,580	¥17,600
本体価格 (税別)	¥6,300	¥7,800	¥16,000
掲載ページ	14	14	14
本体仕様			
本体サイズ (L×W×H/cm)	140×90×0.6	200×90×0.6	26×14×15
本体重量 (kg)	2.4	2.7	1.6
梱包サイズ (L×W×H/cm)	94×15×14	94×17×16	23.5×20×24.5
梱包重量 (kg)	2.8	3.5	2.0
生産国	台湾	台湾	台湾

タイプ	油圧マシン									
	commercial	commercial	commercial	commercial	commercial	commercial	commercial	commercial	commercial	commercial
ブランド	Mirage	Mirage	Mirage	Mirage	Mirage	Mirage	Mirage	Mirage	Mirage	Mirage
機種 (品番)	FH101J	FH102J	FH103J	FH104J	FH105J	FH106J	FH107J	FH108J	FH109J	FH110J
本体価格 (税込)	¥495,000	¥495,000	¥495,000	¥495,000	¥495,000	¥495,000	¥550,000	¥495,000	¥495,000	¥495,000
本体価格 (税別)	¥450,000	¥450,000	¥450,000	¥450,000	¥450,000	¥450,000	¥500,000	¥450,000	¥450,000	¥450,000
掲載ページ	21	21	21	21	22	22	22	22	22	22
本体仕様										
本体サイズ (L×W×H/cm)	94×78×114	93×128(開脚時)×116	131×73×111	127×68×123	96×73×91	104×80×80	201×68×107	103×101×117	93×68×94	97×70×112
本体重量 (kg)	45	59	55	34	45	45	55	45	35	35
使用体重制限 (kg)	150	150	150	150	150	150	150	150	150	150
運動目的	広背筋 上腕三頭筋 大胸筋	外転筋/内転筋 大臀筋/中臀筋	外転筋/内転筋 大腿四頭筋 ハムストリング 大臀筋 脊柱起立筋	大腿四頭筋 ハムストリング	上腕二頭筋 上腕三頭筋	腹直筋 脊柱起立筋	大腿四頭筋 ハムストリング 大臀筋	三角筋 上腕三頭筋 僧帽筋 広背筋	腹斜筋	大胸筋 三角筋



注意

◎ここに掲載されている商品はトレーニング機器です。心疾患の他、障害のある方は医師の指導のもとでご使用ください。
◎正しく安全にお使いいただくため、ご使用前に必ず「取扱説明書」をよくお読みください。



◎商品提示価格には送料、搬入費は含まれておりません。
◎改良のため、外観及び色、仕様の一部を変更する場合があります。ご了承ください。

組立式

◎お客様に組み立てていただくこととなりますので、あらかじめご了承ください。
◎組み立てをご要望されるお客様は別途料金とさせていただきます。販売店にご相談ください。

AC100V



◎ご使用の際には、電源 (AC100V) が必要です。



販売店

株式会社フジモリ フィットネス事業部

本社：〒933-0838 富山県高岡市北島186

TEL (0766) 21-0958 FAX (0766) 21-0957

東京営業所：〒110-0015 東京都台東区東上野3-1-1 小川ビル1階

TEL (03) 6231-7088 FAX (03) 6231-7098

大阪営業所：〒569-1123 大阪府高槻市芥川町4丁目14番5号

TEL (072) 668-2168 FAX (072) 668-2588

福井営業所：〒910-0132 福井県福井市河合寄安町216

TEL (0776) 56-1251 FAX (0776) 56-1274

URL <https://fujimori-r.com>

●修理やアフターサービス・各種お問い合わせは

TEL (0766) 21-0958

URL <https://fujimori-r.com/fitness/contact/>

